

タカノ オーニング&エクステリア
総合カタログ Vol.3





木かげ 手動式ワンタッチオーニング



キャンバス地:11 (PARA社)



キャンバス地:636/5 (PARA社)



キャンバス地:636/5 (PARA社)



キャンバス地:5011/11 (PARA社)



キャンバス地:72 (PARA社)

レバー操作ひとつでラクラク開閉

女性でも瞬時に開閉ができます。
開閉のわずらわしさから解放され
気軽にオーニングライフをお楽しみいただけます。
便利な2段階調整付、お好みの角度でお使いいただけます。



■補助ハンドル



■レバー



■ 開閉の流れ



▲収納時



▲半開時



▲全開時



■ 優れた耐候性と耐光性

フレームはアルミ製。
ボルトやナットは錆びにくいステンレス製を使用。
収納時もアルミ製カバーがしっかりガードします。



キャンバス地: 72 (PARA社)

■ 仕様

フレーム	材質	アルミ押出型材
	色	ブラウン・ホワイト・ステンカラー
キャンバス	材質	アクリル仕様 撥水加工 (PARA社)
	色	30色対応 (P61参照)
	材質	再生ポリエステル100%仕様 撥水加工 (テイジン) ※1
	色	19色対応 (P64参照)
	材質	ポリエステル仕様 防炎・防水 (クラレ) ※2
	色	30色以上対応 (P63参照)

■ 操作

手動式	ワンタッチ開閉タイプ
-----	------------

■ 価格

(寸法単位:mm)

サイズ	規格 間口(W)×出幅(D)×高さ(H)	価格(円)
1.5間	2900×1800×2550	148,000
2.0間	3810×1800×2550	178,000

・消費税別 ・間口寸法切詰は10,000円です。
※1 ティジンのシャガールは、特注にて25,000円高でお受けいたします。
※2 クラレの彩FCは、特注にて20,000円高でお受けいたします。



フォレスタ テラス用オーニング



キャンバス地:39 (PARA社)



キャンバス地:636/10 (PARA社)



キャンバス地:5167/12 (PARA社)



キャンバス地:5011/11 (PARA社)

高級感のあるロールタイプ

■ 巻取り部分がすっきり納まる「ボックスタイプ」



▲全開時



▲収納時



■ 仕様

フレーム	材質	アルミ押出形材 (BAT社)
	色	アイボリーホワイト
キャンバス	材質	アクリル仕様 (PARA社)
	色	30色対応 (P61参照)
	材質	再生ポリエステル100%仕様 撥水加工 (テイジン) ※1
	色	19色対応 (P64参照)
	材質	ポリエステル仕様 防炎・防水 (クラレ) ※2
	色	30色以上対応 (P63参照)

■ 操作

手動式	クランクハンドル (P45参照)
電動式	リモコン (電源: AC100V) (P66参照)

■ 価格

手動式

(寸法単位:mm)

間口 (W) \ 出幅 (D)	1500	2000	2500
2500	247,900	—	—
2750	261,100	277,000	—
3000	274,600	291,400	—
3250	288,000	305,600	311,000
3500	301,200	320,000	340,800
3750	315,200	334,000	354,800
4000	329,100	347,900	368,700
4250	343,200	362,100	382,600
4500	351,100	371,600	394,400
4750	358,900	381,400	406,100
5000	379,200	401,700	426,100
5250	399,500	422,000	446,600
5500	406,800	430,800	456,700
5750	414,400	439,600	466,700
6000	422,000	448,600	477,000

オプション部品名	価格 (円)	
	雨カバー	ベースプレート
間口…～3000まで	16,200	23,700
間口…～4000まで	21,400	31,600
間口…～5000まで	26,400	39,500
間口…～6000まで	31,600	47,400

◀ 出幅に対する最小間口 ▶

(寸法単位:mm)

出 幅	1500	2000	2500
間 口	2300	2750	3250

電動式

(寸法単位:mm)

間口 (W) \ 出幅 (D)	1500	2000	2500
2500	365,900	—	—
2750	379,100	395,000	—
3000	392,600	409,400	—
3250	406,000	423,600	429,000
3500	419,200	438,000	458,800
3750	433,200	452,000	472,800
4000	447,100	465,900	486,700
4250	461,200	480,100	500,600
4500	469,100	489,600	512,400
4750	476,900	499,400	524,100
5000	497,200	519,700	544,100
5250	517,500	540,000	564,600
5500	524,800	548,800	574,700
5750	532,400	557,600	584,700
6000	540,000	566,600	595,000

オプション部品名	価格 (円)
リモコン送信器 (追加分)	24,900
風力・陽光センサー	86,000*
風力センサー	80,000
間口寸法切詰価格	10,000
センサー設定用リモコン	30,900

*センサー設定用リモコン付きです。

・消費税別 ※1 テイジンのシャガールは、特注にて下記の価格でお受けいたします。
 【間口…～3000まで 25,000円高 / ～6000まで 50,000円高】
 ※2 クラレの彩FCは、特注にて下記の価格でお受けいたします。
 【間口…～3000まで 20,000円高 / ～6000まで 40,000円高】



ジェノバ テラス用オーニング



キャンバス地:72 (PARA社)



キャンバス地:5167/5



ひさしの下にピッタリ納まるロールタイプ

ひさしとサッシの隙間にピッタリ納まる「ジェノバ」は建物の外観を損ねない高意匠なオーニングです。



キャンバス地:1243

▲全開時



▲収納時

仕様

フレーム	材質	アルミ押出形材 (BAT社)
	色	アイボリーホワイト
キャンバス	材質	アクリル仕様 (PARA社)
	色	30色対応 (P61参照)
	材質	再生ポリエステル100%仕様 撥水加工 (テイジン) ※1
	色	19色対応 (P64参照)
	材質	ポリエステル仕様 防炎・防水 (クラレ) ※2
	色	30色以上対応 (P63参照)

操作

手動式	クランクハンドル (P46参照)
電動式	リモコン (電源:AC100V) (P66参照)

価格

手動式

(寸法単位:mm)

間口(W) \ 出幅(D)	1500	2000	2500	3000※3
2500	181,500	—	—	—
2750	188,100	201,300	—	—
3000	194,700	209,000	—	—
3250	201,300	216,700	239,800	—
3500	209,000	224,400	248,600	—
3750	215,600	232,100	255,200	284,900
4000	222,200	243,100	264,000	294,800
4250	232,100	254,100	275,000	299,200
4500	242,000	265,100	286,000	309,100
4750	251,900	276,100	297,000	319,000
5000	261,800	287,100	308,000	343,200
5250	272,800	298,100	319,000	356,400
5500	289,300	309,100	330,000	369,600

電動式

・電動式はモーター保護のため
雨カバー等で雨水がかからないようにして下さい。

(寸法単位:mm)

間口(W) \ 出幅(D)	1500	2000	2500	3000※3
2500	299,500	—	—	—
2750	306,100	319,300	—	—
3000	312,700	327,000	—	—
3250	319,300	334,700	357,800	—
3500	327,000	342,400	366,600	—
3750	333,600	350,100	373,200	402,900
4000	340,200	361,100	382,000	412,800
4250	350,100	372,100	393,000	417,200
4500	360,000	383,100	404,000	427,100
4750	369,900	394,100	415,000	437,000
5000	379,800	405,100	426,000	461,200
5250	390,800	416,100	437,000	474,400
5500	407,300	427,100	448,000	487,600

※3 太枠内の出幅3000については特注対応になります。

オプション部品名	価格(円)	
	雨カバー	ベースプレート
間口…~3000まで	30,500	23,700
間口…~4000まで	37,600	31,600
間口…~5000まで	44,700	39,500
間口…~5500まで	51,800	47,400

オプション部品名	価格(円)
リモコン送信器 (追加分)	24,900
風力・陽光センサー	86,000*
風力センサー	80,000
間口寸法切詰価格	10,000
センサー設定用リモコン	30,900

*センサー設定用リモコン付きです。

〈出幅に対する最小間口〉

(寸法単位:mm)

出幅	1500	2000	2500	3000
間口	2100	2600	3100	3600

・消費税別 ※1 ティジンのシャガールは、特注にて下記の価格でお受けいたします。
[間口…~3000まで 25,000円高 / ~5500まで 50,000円高]
※2 クラレの彩FCは、特注にて下記の価格でお受けいたします。
[間口…~3000まで 20,000円高 / ~5500まで 40,000円高]



ECO 40 テラス用オーニング



キャンバス地:15/1 (PARA社)

雨カバー付

雨カバー付

タカノからのこだわりのオーニング ECO 40

機能がスリムで低価格なロールタイプ

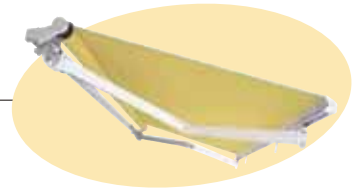

キャンバス地:15/1 (PARA社)



■仕様

フレーム	材質	アルミ押出形材 (BAT社)
	色	アイボリーホワイト
キャンバス	材質	アクリル仕様 (PARA社)
	色	30色対応 (P61参照)
	材質	再生ポリエステル100%仕様 撥水加工 (テイジン) ※1
	色	19色対応 (P64参照)
	材質	ポリエステル仕様 防炎・防水 (クラレ) ※2
	色	30色以上対応 (P63参照)

■価格

手動式 (寸法単位:mm)				電動式 (押しボタンSW室内用) (寸法単位:mm)			
間口(W)	出幅(D)	1500	2000	間口(W)	出幅(D)	1500	2000
2500	144,000	—	—	2500	209,000	—	—
3000	146,000	148,000	—	3000	211,000	213,000	—
3500	162,000	165,500	—	3500	227,000	230,500	—
4000	168,000	175,500	—	4000	233,000	240,500	—

・消費税別 ・電動式はモーター保護の為、雨カバー等で本体に雨水がかからないようにして下さい。

■オプション

オプション部品名		価格(円)
雨カバー	間口 ~3000まで	33,300
	間口 ~4000まで	41,000
ベースプレート	間口 ~3000まで	23,700
	間口 ~4000まで	31,600
フリル	間口 ~3000まで	12,600
	間口 ~4000まで	16,200

オプション部品名	価格(円)
押しボタンSW室外用 (追加分)	2,000
リモコンセット	43,000
リモコン送信器 (追加分)	24,900
間口寸法切詰 (追加料金)	10,000

・消費税別
・押しボタンSWとリモコンの併用はできません。

フリルパターン



丸波タイプ



角波タイプ



ストレートタイプ

〈雨カバー〉



〈押しボタンスイッチ〉



室内

屋外

〈リモコン〉



■操作

手動式	クランクハンドル (P46参照)
電動式	押しボタンSW室内 (電源:AC100V) (P66参照)

〈出幅に対する最小間口〉

出幅	1500	2000
間口	2100	2600

※1 ティジンのシャガールは、特注にて下記の価格でお受けいたします。

〔間口…~3000まで 25,000円高 / ~4000まで 50,000円高〕

※2 クラレの彩FCは、特注にて下記の価格でお受けいたします。

〔間口…~3000まで 20,000円高 / ~4000まで 40,000円高〕



■ 住宅の窓辺に



キャンバス地:636/10 (PARA社)



キャンバス地:5010/14 (PARA社)

■ 店舗の窓辺・テラスに



キャンバス地:6 (PARA社)



キャンバス地:39 (PARA社)

優美なフレームが南欧風の窓辺を演出

■ 開閉の流れ

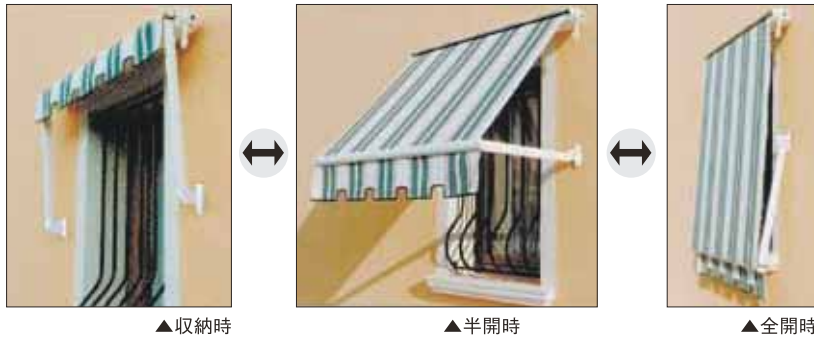

▲収納時

▲半開時

▲全開時

■ フレームデザイン



暮らしに寄りそうやわらかなデザイン

■ 仕様

フレーム	材質	アルミ押出型材 (BAT社)
	色	アイボリーホワイト
キャンバス	材質	アクリル仕様 撥水加工 (PARA社)
	色	30色対応 (P61参照)
	材質	再生ポリエステル100%仕様 撥水加工 (テイジン) ※1
	色	19色対応 (P64参照)

■ 操作

手動式	クランクハンドル (P47参照)
-----	------------------

■ 価格

(寸法単位:mm)

間口 (W) \ 出幅 (D)	635	700	800	900	1000
800	58,700	60,700	61,800	63,600	64,700
1000	61,100	63,100	64,200	66,000	67,100
1200	70,200	72,500	74,000	76,200	77,800
1400	79,300	82,000	83,800	86,500	88,500
1600	85,800	88,500	90,500	93,300	95,300
1800	92,200	95,100	97,300	100,200	102,500
2000	98,500	101,600	104,000	107,100	109,300
2200	104,900	108,200	110,700	114,000	116,500
2400	111,300	114,700	117,300	120,900	123,600
2600	118,900	122,500	125,100	128,500	131,100
2800	125,100	128,700	131,300	134,700	137,300
3000	132,200	135,600	138,200	141,600	144,200
3200	139,100	142,500	145,100	148,700	151,100
3400	144,900	148,900	151,800	155,600	158,700
3600	150,900	155,100	158,500	162,700	166,200
3800	158,700	162,900	166,200	170,500	174,000
4000	166,500	170,700	174,000	178,200	181,800
4200	174,200	178,500	181,800	186,000	189,600
4400	182,000	186,200	189,600	193,800	197,300
4600	189,800	194,000	197,300	201,600	205,100
4800	209,100	214,900	219,100	224,900	228,900
5000	216,900	222,700	226,900	232,700	236,700

・消費税別 ・ボスコ(イタリア)は電動仕様の対応ができません。 ・間口寸法切詰は10,000円です。 ※1 ティジンのシャガールは、特注にて下記の価格でお受けいたします。
 [間口…~3000まで 25,000円高 / ~4000まで 40,000円高]



ボスコ スウェーデン 窓用&テラスオーニング



■ 壁面とのカラーコーディネートが楽しめる



キャンバス地:40 (PARA社)



キャンバス地:5167/12 (PARA社)



キャンバス地:72 (PARA社)

北欧を思わせるシャープで軽快なフレーム

開閉の流れ



▲収納時



▲全開時



電動タイプのみ連結可能です。

フレームデザイン



仕様

フレーム	材質	アルミ押出型材 (NIMEX社)
	色	シルバー
キャンバス	材質	アクリル仕様 撥水加工 (PARA社)
	色	30色対応 (P61参照)
	材質	再生ポリエステル100%仕様 撥水加工 (テイジン) ※1
	色	19色対応 (P64参照)
	材質	ポリエステル仕様 防炎・防水 (クラレ) ※2
	色	30色以上対応 (P63参照)

操作

手動式	テープ(ひも) ウインチ
電動式	リモコン(電源:AC100V) (P47参照)



▲ウインチ



▲テープ(ひも)

価格

ウインチ無し

(寸法単位:mm)

開口(W) \ 出幅(D)	600	700	800	900	1000	1200
800	52,900	53,800	56,000	57,600	59,600	62,500
1000	54,900	55,800	58,000	59,600	61,100	64,500
1200	62,900	64,200	66,900	68,700	71,100	74,700
1400	70,900	72,700	75,600	78,000	80,900	85,100
1600	76,900	78,700	81,800	84,500	87,300	92,000
1800	82,900	84,700	88,000	90,700	94,000	98,900
2000	88,900	90,900	94,500	97,100	100,500	105,800
2200	94,900	96,900	100,700	103,600	107,100	112,700
2400	100,700	103,100	107,100	110,200	113,800	119,800
2600	106,200	108,900	112,700	116,000	119,800	126,000
2800	111,800	114,500	118,700	122,000	125,800	132,200
3000	117,300	120,200	124,500	128,000	132,000	138,700
3200	122,900	126,000	130,200	133,800	138,000	144,900
3400	128,500	131,600	136,000	139,800	144,200	151,300
3600	134,200	137,400	142,000	146,000	150,500	157,800
3800	137,800	140,900	146,200	150,200	154,000	161,300
4000	142,500	145,300	150,000	153,800	158,200	165,800

ウインチ有

(寸法単位:mm)

開口(W) \ 出幅(D)	600	700	800	900	1000	1200
800	63,600	64,500	66,700	68,500	70,500	73,300
1000	65,800	66,700	68,900	70,500	72,500	75,400
1200	73,800	74,900	77,600	79,600	82,000	85,600
1400	81,800	83,600	86,500	88,900	91,800	96,000
1600	87,800	89,600	92,700	95,100	98,200	102,900
1800	93,600	95,600	98,900	101,600	104,900	109,800
2000	99,600	101,800	105,300	108,000	111,300	116,700
2200	105,600	107,300	111,600	114,500	118,000	123,600
2400	111,600	114,000	117,800	121,100	124,700	130,500
2600	117,100	119,600	123,600	126,900	130,700	136,900
2800	122,700	125,300	129,300	132,900	136,700	143,100
3000	128,200	131,100	135,300	138,900	142,900	149,600
3200	133,800	136,700	141,100	144,700	148,900	155,800
3400	139,300	142,500	146,900	150,700	155,100	162,200
3600	145,100	148,200	152,900	156,700	161,100	168,700
3800	148,700	151,800	157,100	160,900	164,900	172,200
4000	153,300	156,200	160,900	164,700	169,100	176,700

・消費税別 ・電動は「ウインチ無」価格の135,000円高にてお受けいたします。間口は1000~4000ミリ、出幅は600~800ミリが対応可能です。 ・間口寸法切詰は10,000円です。

※1 ティジンのシャガールは、特注にて下記の価格でお受けいたします。

[間口...~3000まで 25,000円高 / ~4000まで 40,000円高]

※2 クラレの彩FCは、特注にて下記の価格でお受けいたします。

[間口...~3000まで 20,000円高 / ~4000まで 30,000円高]



風に強い自立型 木かげ テラス用オーニング



キャンバス地:5 (PARA社)



キャンバス地:5010/14 (PARA社)



外壁を傷つけない自立型



外壁を傷つけないように建物から離れたところに支柱を立てる。

65mm×129mmの支柱。丈夫で安心な設計。

支柱は550mm地中に埋込み。



握りやすいレバー付き



風にも強い頑丈な支柱

レバー操作ひとつでラクラク開閉

※写真は壁付型

女性でも瞬時に開閉ができます。開閉のわずらわしさから解放され気軽にオーニングライフをお楽しみいただけます。便利な2段階調整付、お好みの角度でお使いいただけます。



■補助ハンドル



■レバー

■開閉の流れ



▲収納時



▲半開時



▲全開時



■優れた耐久性と耐候性

※写真は壁付型

フレームはアルミ製。ボルトやナットは錆びにくいステンレス製を使用。収納時もアルミ製カバーがしっかりガードします。



キャンバス地：72 (PARA社)

■仕様

フレーム	材質	アルミ押出型材
	色	ブラウン・ホワイト
キャンバス	材質	アクリル仕様 撥水加工 (PARA社)
	色	30色対応 (P61参照)
	材質	再生ポリエステル100%仕様 撥水加工 (テイジン) ※1
	色	19色対応 (P64参照)
	材質	ポリエステル仕様 防炎・防水 (クラレ) ※2
	色	30色以上対応 (P63参照)

■操作

手動式	ワンタッチ開閉タイプ
-----	------------

■価格

(寸法単位:mm)

サイズ	規格 間口(W)×出幅(D)×高さ(H)	価格(円)
1.5間	2854×1888×2559	221,000
2.0間	3764×1888×2559	251,000

・消費税別 ・間口寸法切詰は10,000円です。
 ※1 ティジンのシャガールは、25,000円高でお受けいたします。
 ※2 クラレの彩FCは、20,000円高でお受けいたします。



自立型 フォレスタ

手動式／電動式

ロールタイプ

自立型



キャンバス地:636/10 (PARA社)



外壁を傷つけないイタリアンオーニング
高級感のある2タイプをご用意

■仕様

フレーム	材質	アルミ押出型材 (BAT社)
	色	アイボリーホワイト
キャンバス	材質	アクリル仕様 (PARA社)
	色	30色対応 (P61参照)
	材質	再生ポリエステル100%仕様 撥水加工 (テイジン) ※1
	色	19色対応 (P64参照)
	材質	ポリエステル仕様 防炎・防水 (クラレ) ※2
	色	30色以上対応 (P63参照)

■操作

手動式	クランクハンドル (P48参照)
電動式	リモコン (電源:AC100) (P66参照)

■価格

(寸法単位:mm)

価格 (円)	シングルタイプ	間口 (W)		2500			3500			4500		
		出幅 (D)		1500	1500	2000	1500	2000	2500	1500	2000	2500
				手動	電動	手動	電動	手動	電動	手動	電動	手動
	シングルタイプ	手動	346,000	416,900	435,700	472,100	492,600	515,400				
		電動	464,000	534,900	553,700	590,100	610,600	633,400				
	ダブルタイプ	手動	593,900	718,100	755,700	823,200	864,200	909,800				
		電動	829,900	954,100	991,700	1,059,200	1,100,200	1,145,800				



【ダブルタイプ】



▲全開時

▲収納時

オプション部品名	価格 (円)
リモコン送信器 (追加分)	24,900
風力・陽光センサー	86,000*
風力センサー	80,000
間口寸法切詰価格	10,000
センサー設定用リモコン	30,900

*センサー設定用リモコン付きです。

・消費税別

※1 ティジンのシャガールは、特注にて下記の価格でお受けいたします。
 シングルタイプ [間口...~3000まで 25,000円高/~4500まで 50,000円高]
 ダブルタイプ [間口...~3000まで 50,000円高/~4500まで 100,000円高]

※2 クラレの彩FCは、特注にて下記の価格でお受けいたします。
 シングルタイプ [間口...~3000まで 20,000円高/~4500まで 40,000円高]
 ダブルタイプ [間口...~3000まで 40,000円高/~4500まで 80,000円高]



自立型 ジェノバ

テラス用オーニング

手動式/電動式

ロールタイプ

自立型



多彩なバリエーションで対応力が楽しめる

仕様

フレーム	材質	アルミ押出形材(BAT社)
	色	アイボリーホワイト
キャンバス	材質	アクリル仕様(PARA社)
	色	30色対応(P61参照)
	材質	再生ポリエステル100%仕様 撥水加工(テイジン)※1
	色	19色対応(P64参照)
	材質	ポリエステル仕様 防炎・防水(クラレ)※2
	色	30色以上対応(P63参照)

操作

手動式	クランクハンドル(P46参照)
電動式	リモコン(電源:AC100V)(P66参照)

※1 ティジンのシャガールは、特注にて下記の価格でお受けいたします。
 シングルタイプ [間口…～3000まで 25,000円高/～4500まで 50,000円高]
 ダブルタイプ [間口…～3000まで 50,000円高/～4500まで 100,000円高]

※2 クラレの彩FCは、特注にて下記の価格でお受けいたします。
 シングルタイプ [間口…～3000まで 20,000円高/～4500まで 40,000円高]
 ダブルタイプ [間口…～3000まで 40,000円高/～4500まで 80,000円高]

価格

手動式

間口(W) \ 出幅(D)	1500	2000	2500
2500	275,500	—	—
2750	282,100	—	—
3000	288,700	303,000	—
3250	315,800	331,200	—
3500	330,000	345,400	369,600
3750	336,600	353,100	376,200
4000	343,200	364,100	385,000
4250	353,100	375,100	396,000
4500	363,000	386,100	407,000

電動式

間口(W) \ 出幅(D)	1500	2000	2500
2500	393,500	—	—
2750	400,100	—	—
3000	406,700	421,000	—
3250	433,800	449,200	—
3500	448,000	463,400	487,600
3750	454,600	471,100	494,200
4000	461,200	482,100	503,000
4250	471,100	493,100	514,000
4500	481,000	504,100	525,000

間口(W) \ 出幅(D)	1500	2000	2500
2500	457,000	—	—
2750	470,200	—	—
3000	483,400	512,000	—
3250	517,100	547,900	—
3500	539,000	569,800	618,200
3750	552,200	585,200	631,400
4000	565,400	607,200	649,000
4250	585,200	629,200	671,000
4500	605,000	651,200	693,000

間口(W) \ 出幅(D)	1500	2000	2500
2500	693,000	—	—
2750	706,200	—	—
3000	719,400	748,000	—
3250	753,100	783,900	—
3500	775,000	805,800	854,200
3750	788,200	821,200	867,400
4000	801,400	843,200	885,000
4250	821,200	865,200	907,000
4500	841,000	887,200	929,000



・消費税別 ・オプションは壁付型ジェノバ参照(P12)



タカノのこだわりオーニング ECO 40

シンプルな機能を備えた環境・エコを楽しく演出

■仕様

フレーム	材質	アルミ押出形材(BAT社)
	色	アイボリーホワイト
キャンパス	材質	アクリル仕様(PARA社)
	色	30色対応(P61参照)
	材質	再生ポリエステル100%仕様 撥水加工(テイジン)※1
	色	19色対応(P64参照)
	材質	ポリエステル仕様 防炎・防水(クラレ)※2
	色	30色以上対応(P63参照)

■操作

手動式	クランクハンドル(P46参照)
電動式	押しボタンSW室内(電源:AC100V)(P66参照)

※1 テイジンのシャガーは、特注にて下記の価格でお受けいたします。
 シングルタイプ [間口…～3000まで 25,000円高／～4000まで 50,000円高]
 ダブルタイプ [間口…～3000まで 50,000円高／～4000まで 100,000円高]

※2 クラレの彩FCは、特注にて下記の価格でお受けいたします。
 シングルタイプ [間口…～3000まで 20,000円高／～4000まで 40,000円高]
 ダブルタイプ [間口…～3000まで 40,000円高／～4000まで 80,000円高]

■価格

手動式

シングル (寸法単位:mm)

間口(W) \ 出幅(D)	1500	2000
2500	237,500	—
3000	240,000	242,000
3500	282,500	286,000
4000	288,500	296,000

ダブル (寸法単位:mm)

間口(W) \ 出幅(D)	1500	2000
2500	382,000	—
3000	386,000	390,000
3500	445,500	452,500
4000	457,500	472,500

電動式

シングル (寸法単位:mm)

間口(W) \ 出幅(D)	1500	2000
2500	302,500	—
3000	305,000	307,000
3500	347,500	351,000
4000	353,500	361,000

ダブル (寸法単位:mm)

間口(W) \ 出幅(D)	1500	2000
2500	512,000	—
3000	516,000	520,000
3500	575,500	582,500
4000	587,500	602,500



・消費税別 ・電動式はモーター保護の為、雨カバー等で本体に雨水がかからないようにして下さい。 ・オプションは壁付型ECO 40参照(P14)



キャンバス地:72 (PARA社)



外壁を傷つけず設置場所を選ばない

■仕様

フレーム	材質	アルミ押出形材 (NIMEX社)
	色	ステンカラー
キャンバス	材質	アクリル仕様 (PARA社)
	色	30色対応 (P61参照)
	材質	再生ポリエステル100%仕様 撥水加工 (テイジン) ※1
	色	19色対応 (P64参照)
	材質	ポリエステル仕様 防炎・防水 (クラレ) ※2
	色	30色以上対応 (P63参照)

スッキリ納まるカセットタイプ。

電動リモコンタイプ・
手動ウインチタイプから選択可能。

オプション部品名	価格 (円)
リモコン送信器 (追加分)	24,900
風力・陽光センサー	86,000*
風力センサー	80,000
間口寸法切詰価格	10,000
センサー設定用リモコン	30,900

*センサー設定用リモコン付きです。

■操作

手動式	ウインチ仕様
電動式	リモコン (電源:AC100) (P66参照)

■価格

(寸法単位:mm)

価格 (円)	間口 (W)	2000			3000			4000		
		出幅 (D)	800	1000	1200	800	1000	1200	800	1000
価格 (円)	手動	178,400	184,400	189,800	221,300	228,900	235,600	246,900	255,100	262,700
	電動	302,600	-	-	345,500	-	-	371,000	-	-

・消費税別 ※1 ティジンのシャガールは、特注にて下記の価格でお受けいたします。 ※2 クラレの彩FCは、特注にて下記の価格でお受けいたします。
 [間口...~3000まで 25,000円高 / ~4000まで 40,000円高] [間口...~3000まで 20,000円高 / ~4000まで 30,000円高]

■開閉の流れ



▲収納時



▲半開時



▲最大

日の傾きに応じて深い角度まで降ろせます。視線上げにも最適です。



▲収納時

▲全開時

キャンパス地:69 (PARA社)

■ 簡単なワンタッチ開閉 レバー操作ひとつで簡単に開閉



▲全開時



▲収納時

店舗や公共施設に「ワイド5m」の大型オーニング



キャンバス地:69 (PARA社)



キャンバス地:12 (PARA社)



キャンバス地:39 (PARA社)

開閉の4ステップ



レバーを開にして、左手でハンドルを引きます。



左手でハンドルを手前に引きながら補助ハンドルを右手で上に上げます。



完全に開いてロック音確認後手を離します。



閉めるときは、レバーを閉にして③→②→①の手順で閉めます。

■ 仕様

フレーム	材質	アルミ押出型材
	色	ホワイト
キャンバス	材質	アクリル仕様 (PARA社)
	色	30色対応 (P61参照)
	材質	再生ポリエステル100%仕様 撥水加工 (テイジン) ※1
	色	19色対応 (P64参照)

■ 操作

手動式	ワンタッチ開閉タイプ
-----	------------

■ 価格

呼称	規格 間口(W)×出幅(D)×高さ(H)	価格(円)
間口W49タイプ	4904×2631×2797	498,000

・消費税別 ・切詰は間口W3000まで可能です。 ・間口寸法切詰は60,000円です。
※1 ティジンのシャガールは、特注にて60,000円高でお受けいたします。

フリースペース

PEGASUS
ペガサス

風に強い自立型 ペガサス 多用途オーニング



キャンバス地:15/1 (PARA社)



(キャンバス) 収納時



キャンバス地:EC20 (テイジン)

彩かさを強調するオレンジキャンバス

落ち着きをあたえるグリーンキャンバス



キャンバス地:6 (PARA社)

カーポートやガーデン&アプローチなどに最適



愛車を強い日射しから守るカーポートとして



庭での寛ぎスペースとして



■ その他の使用例

- ・玄関までのアプローチ
- ・テラススペース
- ・屋外エントランス
- ・店舗のディスプレイ
- ・公園などの公共施設
- ・幼・保育園の砂場、プールなどの日よけ

開閉の3ステップ



閉じた状態



片方のハンドルを持ち
レバーを引いてロックを解除します。



ハンドルを手前に引きながら
補助ハンドルを上へ引き上げます。



開いたのち、レバーを離して
ロックを掛けます。

■ 仕様

フレーム	材質	アルミ押出型材
	色	ステンカラー
キャンバス	材質	アクリル仕様 撥水加工(PARA社)
	色	30色対応(P61参照)
	材質	再生ポリエステル100%仕様 撥水加工(テイジン)※1
	色	19色対応(P64参照)
	材質	ポリエステル仕様 防炎・防水(クラレ)※2
	色	30色以上対応(P63参照)
屋根	材質	ポリカーボネート(熱線カット片面耐候)
	色	ブラウンスモーク

■ 操作

手動式	ワンタッチ開閉タイプ
-----	------------

■ 価格

設置方法	W×L×H	価格(円)	
		2832×4986×1900	560,000
柱埋め込み仕様	2832×4986×2100	560,000	

(寸法単位:mm)

・消費税別 ※1 テイジンのシャガールは、特注にて50,000円高でお受けいたします。
※2 クラレの彩FCIは、特注にて40,000円高でお受けいたします。



キャンバス地:5 (PARA社)



キャンバス地:69 (PARA社)



キャンバス地:12・6・13 (PARA社)



キャンバス地:6 (PARA社)

▲全開時

▲収納時

風に強い新設計 さまざまな用途に



キャンバス地:5 (PARA社)



キャンバス地:72 (PARA社)

開閉の3ステップ



閉じた状態



片方のハンドルを持ち
レバーを引いてロックを解除します。



ハンドルを手前に引きながら
補助ハンドルを上引き上げます。



開いたのち、レバーを離して
ロックを掛けます。

■仕様

フレーム	材質	アルミ押出型材
	色	ブラウン・ホワイト
キャンバス	材質	アクリル仕様 撥水加工 (PARA社)
	色	30色対応 (P61参照)
	材質	再生ポリエステル100%仕様 撥水加工 (テイジン) ※1
	色	19色対応 (P64参照)
	材質	ポリエステル仕様 防災・防水 (クラレ) ※2
	色	30色以上対応 (P63参照)

■操作

手動式	ワンタッチ開閉タイプ
-----	------------

■価格

(寸法単位:mm)

設置方法	W×L×H	価格 (円)
柱埋め込み仕様	2854×3691×2559	420,000
	3764×3691×2559	460,000
ベースプレート	一式 (P51参照)	60,000

・消費税別 ・間口寸法切詰は20,000円です。
 ※1 ティジンのシャガールは、特注にて50,000円高でお受けいたします。
 ※2 クラレの彩FCは、特注にて40,000円高でお受けいたします。

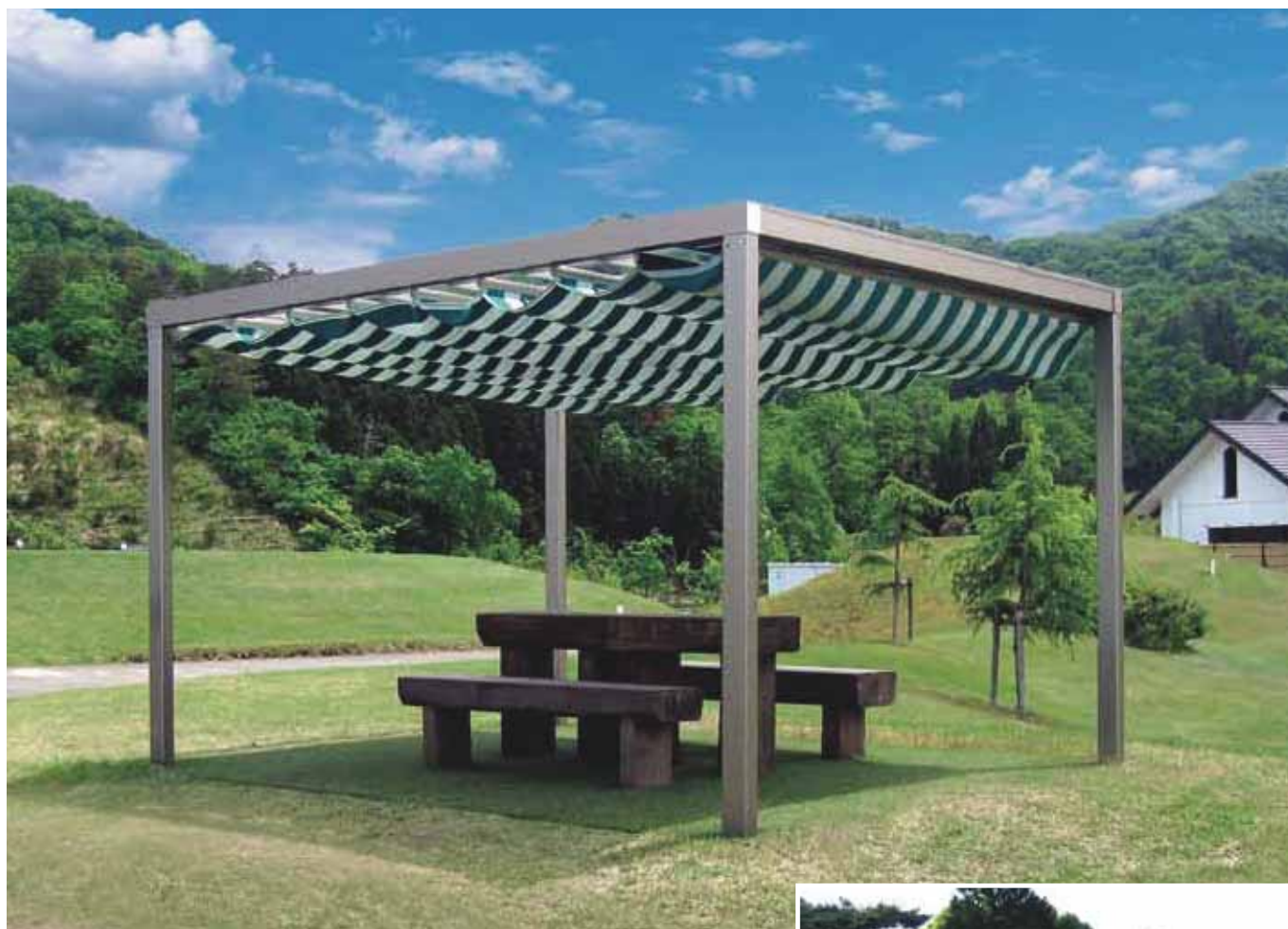

キャンバス地:40 (PARA社)



キャンバス地:11 (PARA社)



キャンバス地:72 (PARA社)

アルミフレームとの一体型 ゆったりとしたキャンバスの優しさ



※イメージです



キャンバス地:1243 (PARA社)



キャンバス地:5011/11 (PARA社)



キャンバス地:38 (PARA社)

■ 開閉の流れ

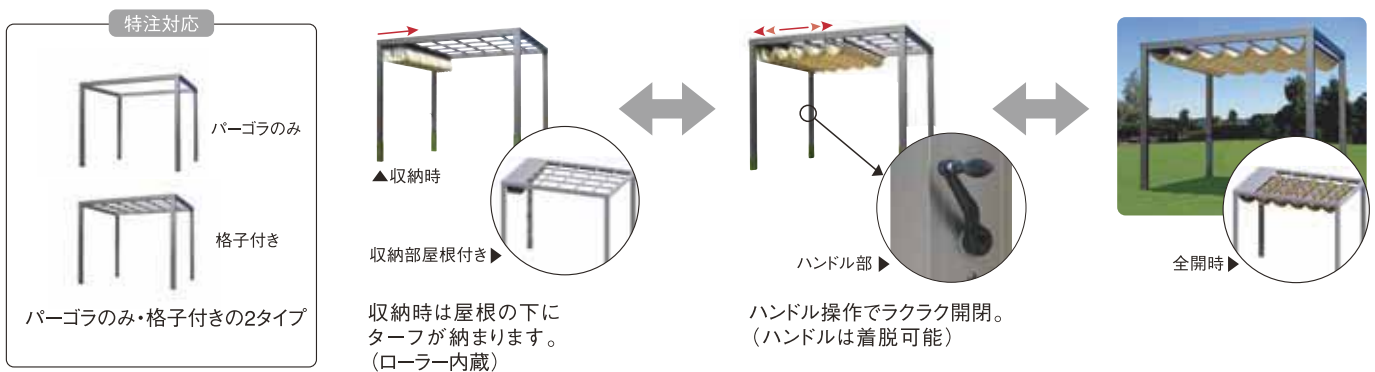

■ 仕様

フレーム	材質	アルミ押出形材
	色	ステンカラー
キャンバス	材質	アクリル仕様 撥水加工 (PARA社)
	色	30色対応 (P61参照)
	材質	再生ポリエステル100%仕様 撥水加工 (テイジン) ※1
	色	19色対応 (P64参照)

■ 操作

手動式	ハンドル手回し
-----	---------

■ 価格

(寸法単位:mm)

規格 間口 (W) × 出幅 (D)	価格 (円)	
	オーニング付格子なし	オーニング付格子
3000×2000	357,000	405,000
4000×2000	420,000	458,000
4000×3000	462,000	538,000
5000×3000	546,000	630,000
ベースプレート	1台一式 (P52参照)	50,000

・消費税別 ・規格以外のサイズも対応可能です。

※1 ティジンのシャガールは、特注にて下記の価格割増しでお受けいたします。

規格 間口 (W) × 出幅 (D)	割増価格 (円)
3000×2000	25,000
4000×2000	32,000
4000×3000	52,000
5000×3000	66,000

(寸法単位:mm)



キャンパス地:15/1 (PARA社)



既存のパーゴラなどに吊るすように

■ チェーン操作でラクラク開閉

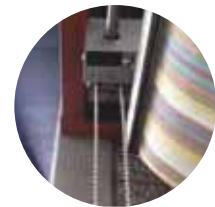

チェーン部分

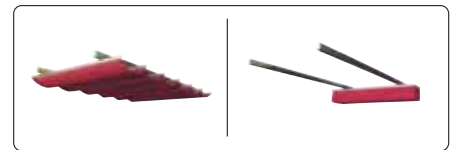

■ オープンカフェへの設置



◀ 光を取り込み



光を遮る ▶

【デザイン事例】

■ 仕様

フレーム	材質	アルミ押出型材
	色	ステンカラー
キャンバス	材質	アクリル仕様 撥水加工 (PARA社)
	色	30色対応 (P61参照)
	材質	再生ポリエステル100%仕様 撥水加工 (テイジン) ※1
	色	19色対応 (P64参照)

■ 操作

手動式	ボールチェーン
-----	---------

■ 価格

(寸法単位:mm)

規格 間口 (W) × 出幅 (D)	価格 (円)
3000×2000	233,000
4000×2000	294,000
4000×3000	332,000
5000×3000	390,200
5000×4000	509,900

・消費税別 ・規格以外のサイズも対応可能です。

※1 テイジンのシャガールは、特注にて下記の価格割増しでお受けいたします。

規格 間口 (W) × 出幅 (D)	割増価格 (円)
3000×2000	18,000
4000×2000	22,000
4000×3000	32,000
5000×3000	40,000
5000×4000	52,000

(寸法単位:mm)



既存の建物に載せるように取り付ける



(全開時)

■ 店舗や施設に



(半開時)

■ 仕様

フレーム	材質	アルミ押出型材
	色	ホワイ (特注対応: ステンカラー・ブラック)
キャンバス	材質	ポリエステル仕様 (フェラーリ社)
	色	プレコントラン ページュ (P62参照)

・特注キャンバスの注文も可能です。

■ 操作

電動式	リモコン (電源: AC100V) (P66参照)
-----	---------------------------

■ 価格

(寸法単位:mm)

間口 (W) \ 出幅 (D)	1500	1750	2000	2250	2500	2750	3000
2000	329,400	332,600	335,800	339,000	343,400	362,000	365,200
2500	359,000	363,800	368,600	373,400	379,200	399,400	404,200
3000	376,600	381,400	386,200	391,000	396,800	417,000	421,800
3500	406,000	412,400	418,800	425,200	432,600	454,400	460,800
4000	423,600	430,000	436,400	442,800	450,200	472,000	478,400

・消費税別

オプション部品名	価格 (円)
リモコン送信器 (追加分)	24,900
風力・陽光センサー	86,000*
風力センサー	80,000
センサー設定用リモコン	30,900

*センサー設定用リモコン付きです。

・消費税別



キャンバス地:プレコトラン ベージュ



キャンバス地:プレコトラン ベージュ



キャンバス地:プレコトラン ベージュ



さまざまなシーンに溶け込むデザイン事例

■ 住宅に



既存のサンルーム・ガーデンルームに



ウッドデッキに



テラスに

■ 店舗や施設に



オープンカフェに



施設・病院に



幼稚園・保育園に

■ 仕様

フレーム	材質	アルミ押出型材
	色	ホワイト(特注対応:ブラック)
キャンバス	材質	ポリエステル仕様(フェラーリ社)
	色	プレコントラン ベージュ(P62参照)

・特注キャンバスの注文も可能です。

■ 操作

電動式	リモコン(電源:AC100V)(P66参照)
-----	------------------------

■ 価格

(寸法単位:mm)

呼称	規格 間口(W)×出幅(D)	価格(円)
30-20	3000×2000	470,000
40-20	4000×2000	524,000
30-30	3000×3000	492,000
40-30	4000×3000	552,000

・消費税別 ・規格以外のサイズもご用意しております。

オプション部品名	価格(円)
リモコン送信器(追加分)	24,900
風力・陽光センサー	86,000*
風力センサー	80,000
センサー設定用リモコン	30,900

*センサー設定用リモコン付きです。

・消費税別



自然に優しい木製パーゴラとオーニング



■ めくもりをつたえる木

木製フレームには密度がきめ細かいセランガンバツ材を使用。防腐剤を使用せず長期間ご利用いただけます。

■ 電動リモコン開閉

電動リモコン式で室内からワンタッチで開閉。

■ ユニットタイプで連棟も

単独での使用に加え、複数の連棟時には、ユニットタイプの特注対応が可能です。

■ 仕様

パーゴラ本体	材質	天然木材〔セランガンバツ(防腐剤注入なし)〕
フレーム	材質	アルミ押出形材
	色	ホワイト(特注対応:ステンカラー・ブラック)
キャンバス	材質	ポリエステル仕様(フェラーリ社)
	色	プレコントラン ベージュ(P62参照)

・特注キャンバスの注文も可能です。

■ 操作

電動式	リモコン(電源:AC100V)(P66参照)
-----	------------------------

■ どんな場所にも設置可能

設置スペースにあわせた注文が可能です。どんな場所にもフィットします。

■ 天候にあわせて自動開閉(オプション)

風力や陽光の当たり方で自動開閉するセンサー付も。

- ・風力センサー
- ・風力・陽光センサー

■ 価格

(寸法単位:mm)

呼 称	パーゴラ	オーニング(SKY21)	価格(円)
	規格 間口(W)×出幅(D)		
パーオ 30-20	3000×2000	2900×2000	626,000
パーオ 40-20	4000×2000	3900×2000	674,000
パーオ 30-30	3000×3000	2900×3000	720,600
パーオ 40-30	4000×3000	3900×3000	772,400

・消費税別 ・オーニング部はSKY21を参照。(P36)
 ・規格以外のサイズもご用意しております。

オプション部品名	価格(円)
リモコン送信器(追加分)	24,900
風力・陽光センサー	86,000*
風力センサー	80,000
センサー設定用リモコン	30,900

*センサー設定用リモコン付きです。

・消費税別



キャンバスカラー



ブルー 90-1021



ベージュ 90-1003



手軽に視線や日ざしをカット ベランダや窓辺に最適



■ 操作方法

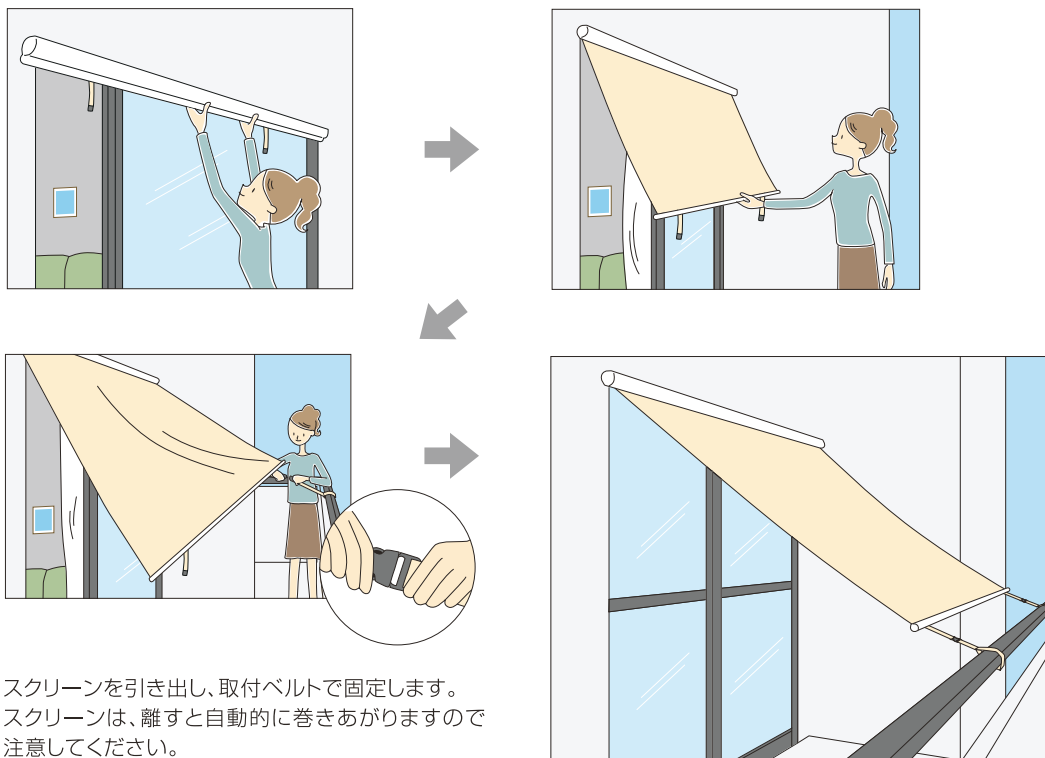

■ 仕様

フレーム	材質	アルミ押出形材	
	色	ステンカラー・アイボリーホワイト	
キャンバス	材質	ポリエステル仕様(フェラーリ社)	
	色	ソルティスエア (メッシュタイプ)	ベージュ・ブルー

■ 価格

(寸法単位:mm)

規格 間口(W)×出幅(D)	価格(円)
2000×1800	90,000
操作フックセット(フック棒・受金具)	3,200

・消費税別



ベース仕様

キャンバスカラー



ブルー 90-1021



ベージュ 90-1003

埋込み仕様



風を感じるもうひとつの部屋を



■ 操作方法

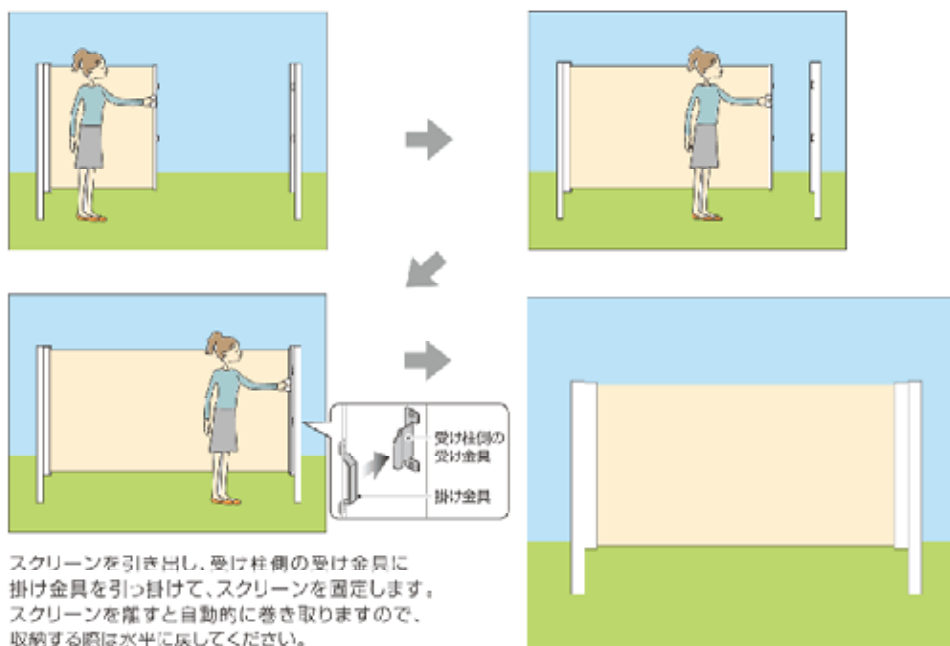

■ 仕様

フノーム	材質	アルミ押出型材	
	色	ステンカラー・アイボリーホワイト	
キャンバス	材質	ポリエステル仕様(フェラーリ社)	
	色	ソルティスエア (メッシュタイプ)	ベージュ・ブルー

■ 価格 (P49,50 基本寸法図参照)

(寸法単位:mm)

		規格 開口(W)×高さ(H)	価格(円)
垣込み仕様	基本セット	2000×1200(スクリーン幅)	95,100
	連結セット	2000×1200(スクリーン幅)	82,400
ベース仕様	基本セット	2000×1200(スクリーン幅)	125,100
	連結セット	2000×1200(スクリーン幅)	99,900

・右吊り元、左吊り元の選択が必要です。

・消費税別





オーニング キャンバスカラーセレクション

オーニング用のキャンバス（布）は、素材と製法の違いによりいくつかの種類に分かれます。各々の特徴を理解した上で、目的に応じて選択してください。



■イタリア・パラ社



PARA テンポテスト

非腐敗生が特色であるアクリルを原料の段階で染めるソリューションダイという方法で染色しています。

そのため、アクリルの後染めや先染め（糸染め）品に比べ、はるかに優れた品質を提供することができます。

基 布	アクリル100%
表面処理	テフロン加工（撥水）
UVカット	90%以上
耐 水 圧	300mm



636/5



636/5



1243

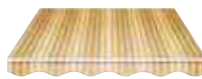

1243



5011/11



5011/11



5167/12



5167/12



639/99



639/99



636/10

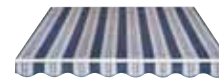

636/10



5167/5



5010/14



5011/57



タカノのオーニングは、発色性と耐候性の良いアクリル原着のキャンバスを使っています。

特にイタリアPARA社のものは世界的に使われているオーニングキャンバスです。日本製のオーニングキャンバスは、全社ポリエステル製であり、国内合織3社である、クラレ、東レ、テイジンのもいずれも使用が可能です。

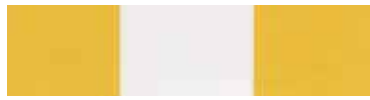

37



69



32



40

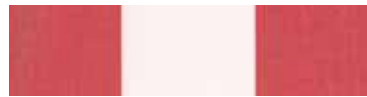

39



61



38



47

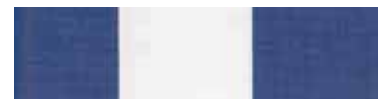

34



46

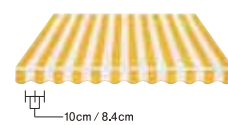

※ストライプの間隔は、タイプにより異なります。

- ・ 10cm幅・・・No.37,32,40,39,61,38,47,34,46
- ・ 8.4cm幅・・・No.69



5



12



11



73



15/1



13



72



18

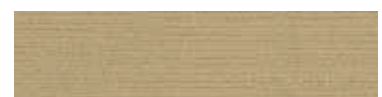

14



6



54

●写真カラーは印刷のため
実際の色と異なる場合がございます。



■フランス・フェラーリ社

プレコントラン

高張力ポリエステル糸と独自のコーティング技術で、大きな負荷や温度の変動にも対応しています。



520-8341
ページ

基 布	ポリエステル100%
防災製品認定番号	F-08023
表面処理	防汚ポリマーコート
耐 水 圧	2000mm

●写真カラーは印刷のため実際の色と異なる場合がございます。

オーニング キャンバスカラーセレクション



■クラレ



基 布	ポリエステル100%
防炎製品認定番号	F-15106
表面処理	フッ素系樹脂コート
耐 水 圧	1500mm

シルクタッチのやわらかな質感が生む洗練された空間を演出します。

木かげ・フォレスタ・ボスコスウェーデン・カシオペアなどの雨仕様としての対応も可能です。

	7008F 豆乳色(とうにゅう) 透光率:13.8 紫外線遮断率:100.0		9121F 橙色(だいだい) 透光率:6.1 紫外線遮断率:100.0		9124F 躑躅色(つつじ) 透光率:0.4 紫外線遮断率:99.6
	7015F 湯葉色(ゆば) 透光率:23.6 紫外線遮断率:100.0		9123F 紅赤色(べにあか) 透光率:3.8 紫外線遮断率:99.8		9173F 臙脂色(えんじ) 透光率:0.9 紫外線遮断率:100.0
	9131F 黄色(き) 透光率:21.4 紫外線遮断率:99.8		7002F 桃色(もも) 透光率:2.4 紫外線遮断率:100.0		9170F こげ茶色(こげちゃ) 透光率:0.0 紫外線遮断率:100.0
	9130F 向日葵色(ひまわり) 透光率:19.0 紫外線遮断率:100.0		7001F 牡丹色(ぼたん) 透光率:2.9 紫外線遮断率:100.0		9179F 茶色(ちゃ) 透光率:1.0 紫外線遮断率:99.7
	7030F 生成色(きなり) 透光率:7.9 紫外線遮断率:100.0		9122F 赤色(あか) 透光率:3.7 紫外線遮断率:99.9		9178F 琥珀色(こはく) 透光率:0.4 紫外線遮断率:100.0
	7020F 杏色(あんず) 透光率:7.5 紫外線遮断率:100.0		9120F 紅色(べに) 透光率:3.7 紫外線遮断率:100.0		7010F 小麦色(こむぎ) 透光率:0.5 紫外線遮断率:100.0
	7021F 若葉色(わかば) 透光率:4.7 紫外線遮断率:100.0		9340F 千歳緑色(ちとせみどり) 透光率:1.7 紫外線遮断率:99.8		9154F 藍色(あい) 透光率:0.0 紫外線遮断率:100.0
	9140F 黄緑色(きみどり) 透光率:2.4 紫外線遮断率:100.0		9148F 深緑色(ふかみどり) 透光率:0.1 紫外線遮断率:100.0		7007F 白色(しろ) 透光率:22.9 紫外線遮断率:100.0
	9147F 松葉色(まつば) 透光率:1.0 紫外線遮断率:100.0		9151F 水色(みず) 透光率:7.1 紫外線遮断率:100.0		7023F 薄灰色(うすはい) 透光率:4.0 紫外線遮断率:100.0
	7017F 若竹色(わかたけ) 透光率:1.7 紫外線遮断率:100.0		9150F 瑠璃色(るり) 透光率:4.5 紫外線遮断率:100.0		7018F 灰色(はい) 透光率:0.0 紫外線遮断率:100.0
	9149F 緑色(みどり) 透光率:0.5 紫外線遮断率:100.0		9155F 群青色(ぐんじょう) 透光率:0.1 紫外線遮断率:100.0		9180F 墨色(すみ) 透光率:0.0 紫外線遮断率:100.0

※1.ロットにより多少の色差があります。 ※2.使用条件により色調が変化することがあります。 ●写真カラーは印刷のため実際の色と異なる場合がございます。



■テイジン

シャガール

エコマーク認定番号 第05104041号



基 布	再生ポリエステル100%
防災製品認定番号	F-16105
表面処理	撥水加工
耐 水 圧	1000mm

使用済みペットボトルから作られたECOPEL[®]を仕様している、エコ素材です。
色あせしにくいコットン調で高級感を醸します。



EC16 (サフランイエロー) 20%



EC20 (マジョリカオレンジ) 4%



EC23 (ビリヤードグリーン) 0%



EC25 (アラビアンブルー) 0%

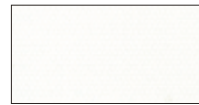

EC11 (ホワイト) 21%



EC19 (カーミンレッド) 2%



EC17 (バーリッシュレッド) 0%



EC24 (ティールグリーン) 0%



EC26 (ロイヤルブルー) 0%



EC12 (グレイッシュ) 17%



EC18 (マルーン) 0%



EC27 (モカブラウン) 0%



EC22 (フォレストグリーン) 0%



EC30 (インディゴ) 0%



EC13 (クリームイエロー) 19%



EC28 (オークブラウン) 0%



EC15 (ミディアムグレイ) 2%



EC29 (ブラック) 0%



EC14 (カフェ・オ・レ) 8%

●写真カラーは印刷のため
実際の色と異なる場合が
ございます。



イメージ

オーニングキャンバスの比較 【日本オーニング協会資料より】

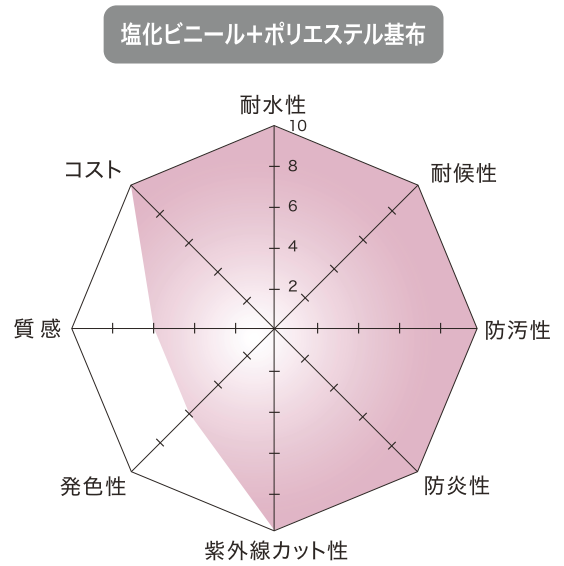
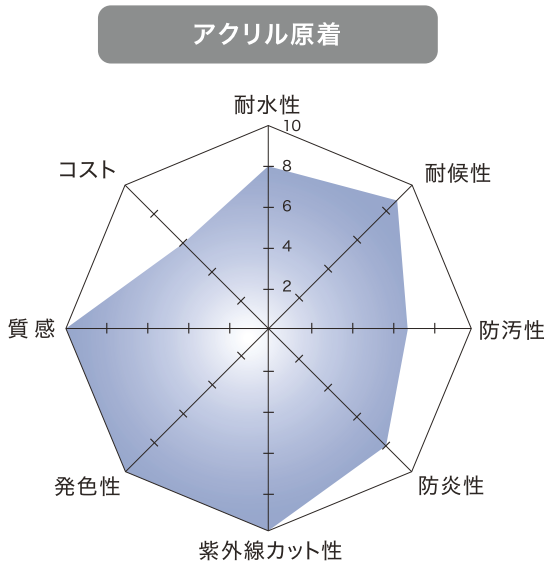
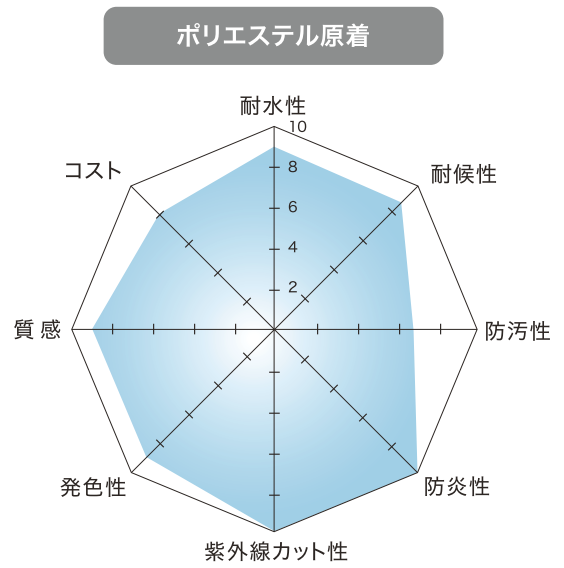
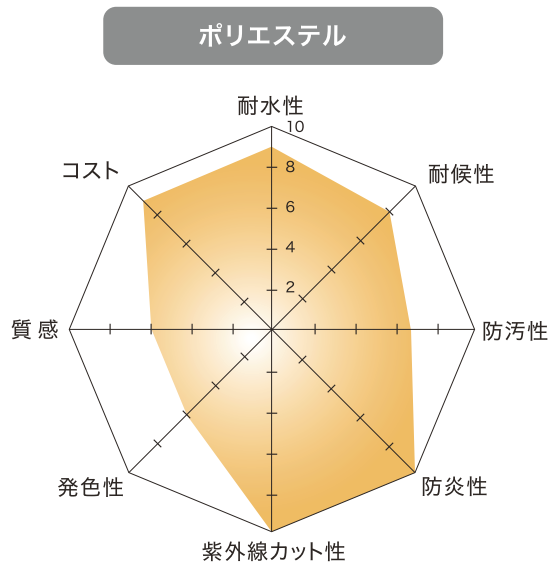

注1) 上記比較は相対的なものです。オーニング (キャンバス) が設置される場所等の条件により異なる場合があります。また、メーカーの商品には性能の幅がありますので、あくまで参考資料としてご覧ください。
 注2) コストは一般的な単位面積あたりのコストを比較したものです。

電動式オーニングの操作方法

1.押しボタン開閉

壁面に取付ける押しボタンスイッチで開閉いたします。



2.リモコン開閉

リモコン(特定小電力無線)操作で室内からでも開閉いたします。

操作距離:コンクリート壁を挟んで20mぐらい



(コイン型リチウム電池)
CR-2430

3.自動開閉

風力や陽光の当たり方で自動開閉するセンサータイプをご用意いたしました。



センサー



取付例

風力センサー

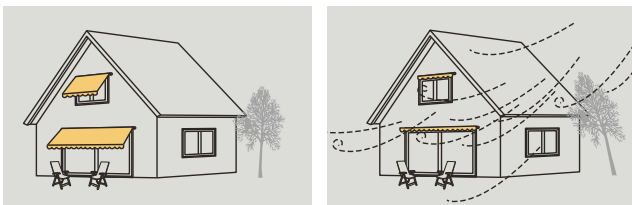

設定値以上の大きな風力を感知すると、自動的にオーニングを巻き上げて、破損を防ぎます。

風力・陽光センサー



風力センサーの機能に加えて、陽光センサーが設定値以上の強い直射日光を感知するとオーニングが自動的に張り出します。(風力センサーが優先されます。)

モーターについて

1)巻き取りパイプ内蔵式

時計・反時計方向に回転し、設定した位置で常時停止する装置(リミット機構)を持っています。

また、ブレーキ機構もあるため、任意の位置で停止させることが可能です。

2)オーニングのタイプによってトルクの異なるモーターが使用されています。

3)短時間に連続して操作すると、モーター内の温度が上がり、一時的に操作を受け付けられない状態(モーター保護の為)になりますが、一定時間(20~30分)を置くことで、元の状態に戻り操作を受け付けます。

4)その他

入力電圧 100V

消費電力 250W

待機電力 2.6W

オーニングとは？〈特長・設置場所・用途〉

オーニング(Awning)という言葉の由来は、英語で直訳すると「日よけ」「雨よけ」という意味です。日本では、建物の外側に設置して、ひざしを調整したり、雨をよけたりする機能をもつ可動式テントをオーニングと呼んでいます。電動・手動タイプがあり、電動の場合は手元操作ができるリモコンスイッチや、風や光の強さにあわせて自動的に動かすセンサーを設置することもあります。

■ 外部日射遮蔽による外断熱だから…

太陽熱を自在にコントロール。

ほとんどのオーニングは角度や出幅を調節でき太陽光を自在にコントロールできます。季節や時間によって変化する太陽光の角度は、真夏の昼間は真上から。冬昼間でも斜めに日が射てきます。この太陽光の角度の違いに合わせて、オーニングの角度や出幅を調節し、季節に応じた温度調節ができます。

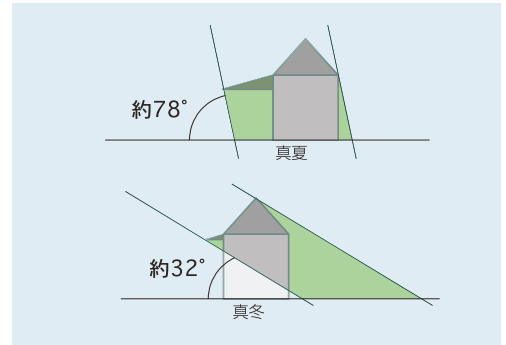

抜群の省エネ効果。

夏の冷房費用が1/3になります。室内で遮光するカーテンやブラインドなどは、太陽熱がいったん室内に入ってしまうため、外断熱と比べると省エネ効果は低くなります。オーニングは外断熱なので、冷房費を約33%に抑えることができます。

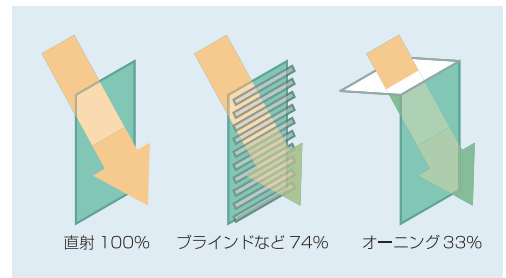

クーラー病対策。

エアコンの冷気で体が冷え、肩こりや腰痛などのクーラー病に悩む人々が増えています。冷房過多は「ストレス」をもたらし、疲れを増大させる原因になるとも言われています。オーニングで日陰をつくり外気を取り込むことで、自然に近い温度環境へ改善でき、クーラー病を防ぐことができます。夏から秋の強烈な日射熱を大幅にカットし、室内の温度上昇を防ぎ、窓を開けての自然換気ができるからです。エアコン使用率も極力控えることができるので、クーラー病や夏カゼ対策に有効です。

風が通る心地よい空間をつくります。

高気密な現代の住宅では、湿気やダニ、ホルムアルデヒドなどの有害物質が、室内に残ってしまいます。オーニングがつくる日陰の涼しい空気を窓を開けて取り入れることで、室内の有害物質を排出し、クリーンで快適な空間をつくることができます。

■ 紫外線対策

年々、地球上のオゾン層が破壊され、地上に到達する有害な紫外線が増えています。この有害紫外線は皮膚ガンや白内障など人体に悪影響を及ぼすため、できるだけ直射日光にさらされない生活をすごしたいものです。オーニングは直射日光をさえぎることによって、この有害紫外線から身を守り、また大切なカーテンや家具、畳などの色焼けも防ぐことができます。紫外線を強力にカット。美容(美白)、健康(皮膚ガン予防)にも最適です。

■ 周囲からの視線をさえぎるから…

現代は、マンションの上層階や隣の2階・3階からの視線など、上からの視線が気になる時代です。オーニングは、太陽光を遮ると同時に、上からの視線も遮りますので、視線を気にしてカーテンやブラインドを使うことなく、開放的に暮らすことができます。

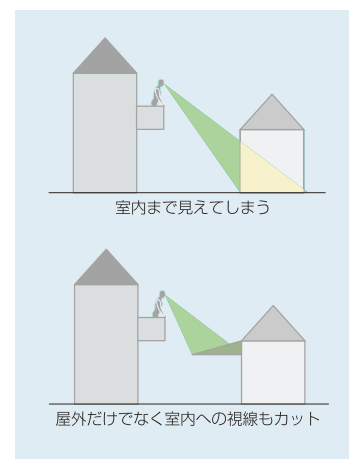

設置場所

用途の概要

戸建住宅

ウッドデッキやテラスに設置されたり、西日対策として小窓に設置されています。



集合住宅
ビル
マンション

マンションの窓・バルコニー・ベランダに設置されたり、ビルの屋上に設置されています。



店舗

スペースの拡大を目的に設置されたり、お店の看板・目印としても効果的に使われています。



学校
幼稚園等・教育施設

遊技場、プール等に設置され、強いひざしからデリケートな子供の肌を守ります。



病院
医療・福祉施設

病室の窓に設置され、冷房病・省エネ対策として有効活用されています。



工場・倉庫

西日対策や荷卸し場や車寄せ場に設置され、荷物が雨にぬれるのを防ぎます。



公園・公共施設

競技場、児童公園、喫煙ゾーン等に設置され、快適な憩いの場を創造しています。



Q オーニングって何？

A オーニング(AWNING)とは、「日よけ・雨よけ」を意味する英語で、一般的には建物の開口部に付く、「日よけ用(可動式)テント」を指します。

Q 便利なものですか？

A オーニングには以下の利点があります。

- 直射日光をキャンパスが受けとめ、やわらかい自然光をつくってくれます。
- 突然の雨から洗濯物、草花やベットを守ります。
- クーラーの使用を抑え、冷房代を約3分の2節約できます。また、冷房病も予防してくれます。
- 紫外線の退色作用から、室内の家具・調度品を守ってくれます。
- 屋外からの視線を防ぎ、プライバシーを保護します。
- 庭やバルコニーに設置すれば、室内から延長された新しい居住空間を作ってくれます。
- 窓辺を个性的かつカラフルに彩り、建物のグレードやイメージをアップしてくれます。
- 赤外線による室温の上昇を抑えます。
- カーテンやブラインドと異なり、室内からの景観をさまたげません。
- 可動式だから、季節に応じた使い方が可能。「夏のひざしはカット、でも冬場は陽だまりを呼びこみたい」など、一年を通じて過ごしやすい環境づくりをお手伝いします。
(上記の効能は、ロールスクリーン型では一部該当しないものがあります。)

Q そんなに日よけの効果はあるものなの？

A ございます。

カーテン・ブラインドでは、ひざしは和らげても熱線はほとんど防げません。むしろ、カーテン自体が熱を帯びてしまいます。一方、オーニングは窓の外に設置されますので、窓そのものを「木陰の涼しさ」に保ちます。省エネ効果としては、早稲田大学理工学部 木村教授研究室「オーニングの日射遮蔽効果に関する研究報告」によりますと、①ガラスだけの窓②ブラインド付きの窓③オーニング付きの窓、それぞれで冷房稼働率を比較した場合、①100%②74%③33%と、圧倒的にオーニングは外部遮蔽・外断熱性能が優れているとのデータもございます。

Q どんな種類があるの？

A 標準タイプと簡易タイプの2種類に大別されます。

標準タイプ(可動式)は2つのタイプに分類されます。主流はアームが伸び縮みし、ひざしのようにキャンパスを張り出す「水平アーム方式(ロールタイプ等)」。2つめは開口部に対して垂直に上下する「垂直アーム方式(ウインドウタイプ等)」です。複合的な構造の「フレキシブルタイプ」や「フードタイプ」は垂直アーム方式に分類されます。

Q

どんなふうにかすの？

A

手動式・電動式・電手動式とほぼ全てのメーカーが、この3種類の操作方法をご用意しています。

Q

風の影響が心配

A

メーカー・製品により、設定保証値は異なりますが、強風時には収納してください。電動式であれば、一定の風力に達した場合にオーニングが自動的に収納される風力センサーを設置することができます。

Q

雨の場合は大丈夫ですか？

A

製品により、日よけ用途に特化した物もございますが、通常は雨天でもご使用いただけます。特に、日本製のキャンバスは耐水性・撥水性を重視した仕様ですが、より高い耐水性を求められる場合は耐水圧の高いキャンバスをお使いください。ただし、強風を伴う雨、豪雨時にはキャンバスを傷める恐れありますので、収納をお願いいたします。

日本オーニング協会では自主管理基準の中で以下の区分を設けています。

- ①A100:日よけを目的、主体としたタイプ(住宅用)……………耐水圧0~299mm
 - ②A300:日よけに雨よけ性能をアップしたタイプ(住宅、店舗用)……………耐水圧300~699mm
 - ③A700:日よけ、雨よけを主体としたタイプ(店舗用)……………耐水圧700mm以上
- (測定方法はJIS L1092に準拠)

Q

どんな色があるのですか？

A

フレーム本体の色は、メーカー・機種によって標準色が決まっています。特注色への対応は、メーカー毎にご相談ください。キャンバスは、メーカーオリジナルやキャンバスメーカーの製品からお選びいただけます。

Q

汚れたらどうすれば良いのですか？

A

金属フレームは、中性洗剤で湿らした雑巾拭きできれいになります。キャンバスは、材質により洗浄の効果が異なります。一般に、布目調のキャンバスは汚れが染み込みやすく、汚れは落ちにくくなります。尚、オーニングの設置場所は高所になるため、作業は専門業者へのご依頼をお勧めいたします。施工店にご依頼いただければ、クリーニング対応が可能です。(保証期間内でも有償となります。)ご自分で洗浄を行われる場合には、ぬるま湯に中性洗剤を加え、柔らかい布もしくはスポンジで、半年毎を目安に天候の良い時節に洗浄されることをお勧めいたします。また、オーニングはキャンバスのみを交換する事も可能です。

Q オーニングの寿命はどれくらいですか？

A オーニングやキャンバスの寿命に関しては、使用される環境や使用方法、使用頻度により異なりますので、一概に言えません。
一方キャンバスはある程度汚れるため、通常5年前後を交換の目安にしています。

Q アームの角度は自由になるのですか？（水平アーム方式）

A 雨天時に水が溜まらないように、最低限の勾配は必要です。
通常、45度まではどのメーカーも対応可能で、窓と平行に90度まで下げられる製品もございます。
角度は、施工時に固定しますが、後日変更する事も可能です。ただし、危険な作業となりますので、専門の業者にお任せください。

Q 工事の時間はどれくらいかかるのですか？

A 住宅用オーニング本体の設置・調整の時間では、一般の手動式で2～3時間、電動式で3～4時間程度です。電源の増設・下地の補強工事の時間は、これには含まれません。

Q 自分で設置可能なオーニングはないのですが？

A ございます。
簡易タイプ（簡易設置型）のオーニングは通信販売・ホームセンター（DIY）などで、お求めいただけます。

Q 電動式は高くないの？

A 手動式との製品価格差はメーカーにより異なります。ワンタッチで開閉できる便利さは、手動式の比ではありません。
また、電動式ならオプションで風力・陽光センサー、リモコンの設置も可能です。毎日お使いいただく物ですから、ご予算の許す範囲で電動化をお勧めいたします。

Q 電動式が便利そうだが、うちのブレーカーでも大丈夫ですか？

A 大型オーニングでも、500ワット程度。家庭用のサイズなら、250ワット程度で、朝晩の開閉時しか電気は必要ありません。
月額電気代は、10数円です。

Q

電源はどうするのですか？

A

屋外コンセントからでも、配線可能です。

設置箇所近辺に電源がない場合、1次側増設の電気工事が必要です。標準は家庭用100ボルト仕様ですが、メーカー対応で200ボルト仕様のモーターもごございます。

Q

電動の場合、どんなオプションがあるのですか？

A

自動化装置では、強風時にオーニングが自動的に収納される「風力センサー」、朝夕に陽光を感知して自動的に開閉する「陽光センサー」、設定時刻に開閉する「タイマー」がごございます。

そのほか、リモコン・複数のオーニングを同時に動かすリレー装置など、ご用意いたしております。

※ オプションはメーカーにより異なります。

Q

私の家にもつきますか？①（構造・設置条件）

A

どのメーカーも、住宅ではリフォームなど後づけが主流です。

木造・RC造・ALC造等、建物に応じた設置方法をご用意しておりますが、2×4など、下地の追加補強が必要な場合もごございます。

3階、4階…と、高所に設置の場合にはメーカーにより保証範囲が異なります。

また、集合住宅ではバルコニーでも共用部扱いとなり、建物に直接オーニングを取り付ける場合は管理組合の承認が必要となる場合がございます。事前に管理組合の規定等をご確認ください。

尚、建物に直接取り付けられない場合は、簡易タイプ（プロップバー等）のオーニングもごございます。

Q

私の家にもつきますか？②（気象・地域条件）

A

地域による設置の制限はございませんが、山間・海岸部では強風対策として風力センサーの設置をお勧めいたします。

また、降雪時にはオーニングは必ず収納してください。



碧きリゾート カプリ島を想わせる白い貴婦人



キャンバスカラー

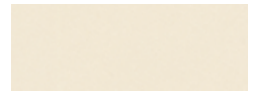

オフホワイト
八角形タイプ・スクエアタイプ共通

TYPE



八角タイプ



スクエアタイプ

■ 手動開閉据え置き式・ハンドル操作



ハンドルを回すだけで開閉がスムーズに。



閉じた状態のパラソル。



■ 骨組みの構造



スマートなデザインのアルミフレームです。

■ ベース部設置



■ 台座廻りの回転

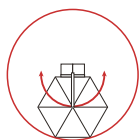

台座のピンを抜き、支柱を中心に360度回転できます。

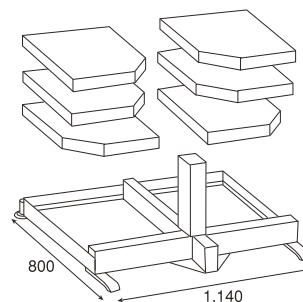

6枚の平盤で固定します。

アンカー固定で設置をお考えの場合はお問合せください。

■ 基本寸法図 (mm)

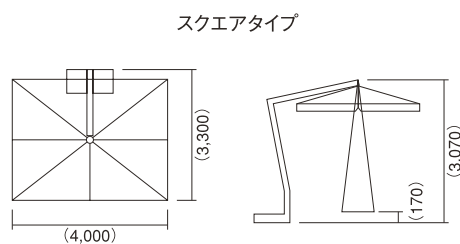
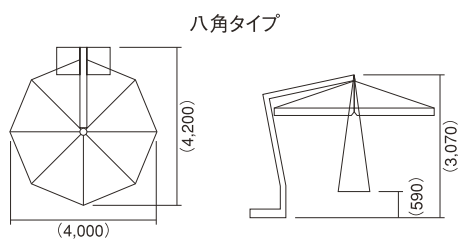

()は参考寸法になります。

■ 仕様

柱	木製(チーク)	
継ぎ金具	アルミ	
キャンバス素材	アクリル生地(撥水加工) オフホワイト	
本体重量	45kg(ベースプレート除く)	
平盤使用枚数	スクエアタイプ	平盤A 2枚、平盤B 4枚
	八角タイプ	平盤A 2枚、平盤B 4枚

■ 価格

(寸法単位:mm)

タイプ名	規格	価格(円)
スクエアタイプ	L4000×W3300×H3070	278,300
八角タイプ	傘最大幅 4000×H3070	278,300

商品名	価格(円)
平盤A(天然石貼) 50cm角・35kg	5,000
平盤B(コンクリート) 50cm角・35kg	5,000

■ 操作

手動式	据え置き式 ハンドル手回し
-----	---------------

運賃(円)	北海道・九州	東北・中四国	関東・関西・中部
	20,000	18,000	15,000

・消費税別



Flexy フレクシー

洗練されたモダンなスタイル リゾートに ガーデンに



キャンバスカラー



ロゴレッド

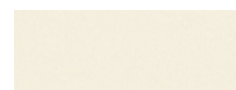

オフホワイト



ロゴレッド



オフホワイト

■ 手動開閉据え置き式・紐操作



サイドの紐操作により、キャンバスがスライド開閉します。

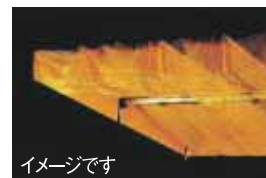

紐を引いて開閉し、フックにかけるだけで固定。

■ 角度調整

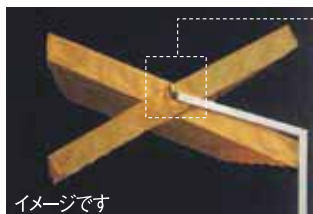

両サイドのグリップをゆるめキャンバス部の角度が調整できます。

拡大図

■ ベース部設置

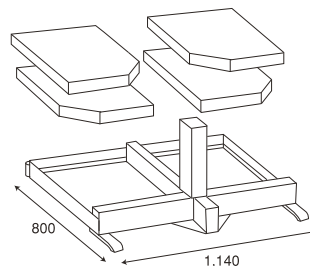

ベース2台 平盤4枚(2セット)で固定します。

アンカー固定で設置をお考えの場合はお問合せください。

■ 基本寸法図(mm)

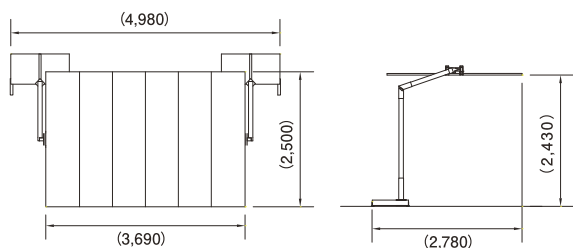

()は参考寸法になります。



■ 仕様

柱	アルミ
継ぎ金具	アルミ
キャンバス素材	アクリル生地(撥水加工) 2色
本体重量	77kg(ベースプレート除く)
平盤使用枚数	ベース2台 平盤A 4枚、平盤B 4枚

■ 操作

手動式	据え置き式 紐操作
-----	-----------

■ 価格

(寸法単位:mm)

規 格	価格(円)
傘最大幅 L3690×W2500×H2430	450,000

商品名	価格(円)
平盤A(天然石貼)50cm角・35kg	5,000
平盤B(コンクリート)50cm角・35kg	5,000

運賃(円)	北海道・九州	東北・中四国	関東・関西・中部
	20,000	18,000	15,000

・消費税別



Garda ガルダ

都会的なフォルムと機能性 スマートなコンパクト収納を実現



キャンパスカラー

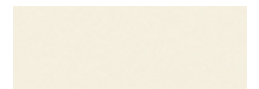

オフホワイト

TYPE



■ 手動開閉据え置き式・ハンドル操作



ハンドルを回すだけでスムーズに開閉。

■ 骨組みの構造



錆びに強いアルミフレーム

■ アームの屈折による開閉



ハンドル手動操作によりパラソル部分をスマートに折りたたむことができます。



支柱から傘中央に伸びるアームが折れ曲がることにより実現したコンパクト収納。

■ 台座廻りの回転

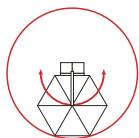

台座のピンを抜き、支柱を中心に360度回転可能。



■ 基本寸法図(mm)

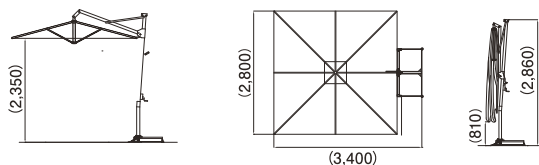

()は参考寸法になります。

■ ベース部設置

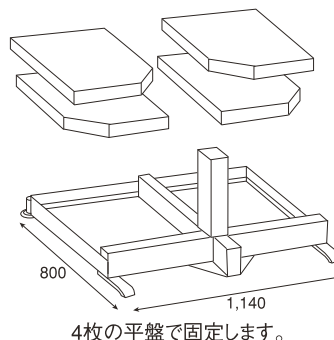

4枚の平盤で固定します。

アンカー固定で設置をお考えの場合はお問合せください。

■ 仕様

柱	アルミ
継ぎ金具	アルミ
キャンバス素材	アクリル生地(撥水加工) オフホワイト
本体重量	33kg(ベースプレート除く)
平盤使用枚数	平盤A 2枚、平盤B 2枚

■ 操作

手動式	据え置き式 ハンドル回し
-----	--------------

■ 価格

(寸法単位:mm)

規 格	価格(円)
傘最大幅 L2800×W2800×H2860	278,300

商品名	価格(円)
平盤A(天然石貼) 50cm角・35kg	5,000
平盤B(コンクリート) 50cm角・35kg	5,000

運賃(円)	北海道・九州	東北・中四国	関東・関西・中部
	20,000	18,000	15,000

・消費税別



太陽に向かい咲き誇る情熱の華 イスキア



キャンバス
カラー



タルバグレイ

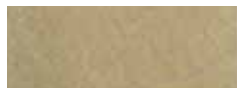

ヒートベージュ



マットーネ



トスカーナオレンジ

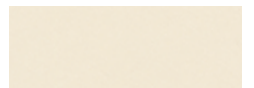

オフホワイト

TYPE



オフホワイト



トスカーナオレンジ

■ 手動開閉据え置き式・ハンドル操作



ハンドルを回すだけで開閉がスムーズに。



簡単に取りはずしができます。



■ 骨組みの構造



暖かみのある木製フレームです。

■ 傾斜



ロックピンを引き、専用部品でキャンバス部に角度をつけて使用できます。

■ 台座廻りの回転

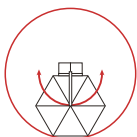

台座のピンを抜き、支柱を中心に360度回転できます。

■ ベース部設置

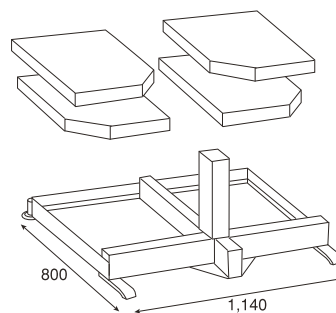

4枚の平盤で固定します。

アンカー固定で設置をお考えの場合はお問合せください。

■ 基本寸法図(mm)

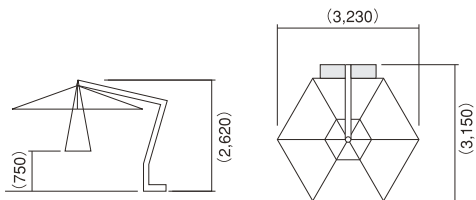

()は参考寸法になります。

■ 仕様

柱	木製(チーク)
継ぎ金具	アルミ
キャンバス素材	アクリル生地(撥水加工) 5色
本体重量	40kg(ベースプレート除く)
平盤使用枚数	平盤A 2枚、平盤B 2枚

■ 操作

手動式	据え置き式 ハンドル回し
-----	--------------

■ 価格

(寸法単位:mm)

規 格	価格(円)
傘最大幅 3230×H2620	225,800

商品名	価格(円)
平盤A(天然石貼) 50cm角・35kg	5,000
平盤B(コンクリート) 50cm角・35kg	5,000

運賃(円)	北海道・九州	東北・中四国	関東・関西・中部
	20,000	18,000	15,000

・消費税別



Ischia Grafite イスキア・グラファイト

耐候性に強い丈夫なグラファイト素材を採用



キャンバスカラー

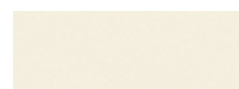

オフホワイト



■ 手動開閉据え置き式・ハンドル操作



ハンドルを回すだけでスムーズに開閉。

簡単に取りはずしができます。

■ 骨組みの構造



錆びに強いアルミフレーム

■ 台座廻りの回転

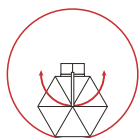

台座のピンを抜き、支柱を中心に360度回転できます。



■ 傾斜



キャンバス部に角度をつけて使用可能。

■ ベース部設置

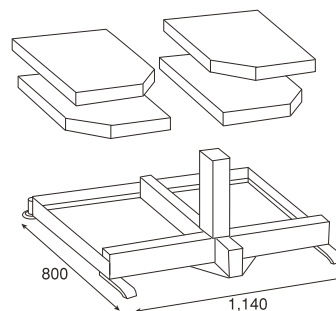

4枚の平盤で固定します。

アンカー固定で設置をお考えの場合はお問合せください。

■ 基本寸法図(mm)

六角タイプ

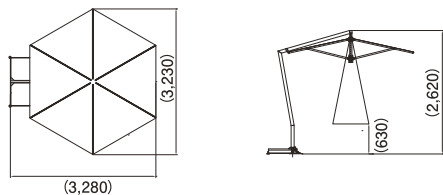

スクエアタイプ

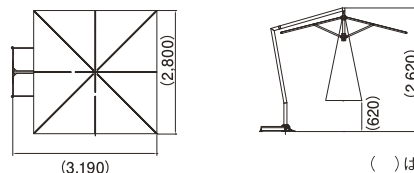

()は参考寸法になります。

■ 仕様

柱	アルミ	
継ぎ金具	アルミ	
キャンバス素材	アクリル生地(撥水加工) オフホワイト	
本体重量	スクエアタイプ	33kg(ベースプレート除く)
	六角タイプ	31kg(ベースプレート除く)
平盤使用枚数	平盤A 2枚、平盤B 2枚(共通)	

■ 価格

(寸法単位:mm)

規 格		価格(円)
スクエアタイプ	L2800×W2800×H2620	225,800
六角タイプ	傘最大幅 3230×H2620	225,800

商品名	価格(円)
平盤A(天然石貼)50cm角・35kg	5,000
平盤B(コンクリート)50cm角・35kg	5,000

■ 操作

手動式	据え置き式 ハンドル回し
-----	--------------

運賃(円)	北海道・九州	東北・中四国	関東・関西・中部
	20,000	18,000	15,000

・消費税別

ジャパン限定 ガーデンのプリンス



キャンパスカラー

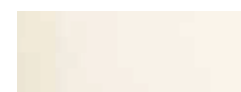

クリーム



■ 手動開閉据え置き式・紐操作



パラソルの開閉は紐を引いてフックに掛けるだけ。

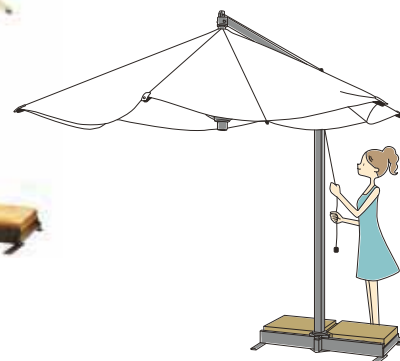

■ 骨組みの構造



錆びに強いアルミフレーム

■ 台座廻りの回転

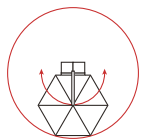

台座のピンを抜き支柱を中心に360度回転できます。



■ ベース部設置

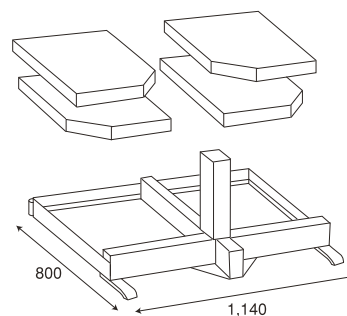

4枚の平盤で固定します。

アンカー固定で設置をお考えの場合はお問合せください。

■ 基本寸法図 (mm)

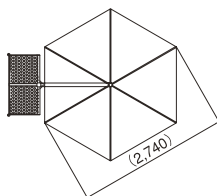
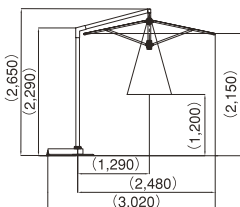

() は参考寸法になります。

■ 仕様

柱	アルミ
継ぎ金具	アルミ
キャンバス素材	ポリプロピレン(撥水加工) クリーム
本体重量	16kg (ベースプレート除く)
平盤使用枚数	平盤A 2枚、平盤B 2枚

■ 操作

手動式	据え置き式 紐操作
-----	-----------

■ 価格

(寸法単位:mm)

規 格	価格(円)
傘最大幅 2740×H2650	179,800

商品名	価格(円)
平盤A(天然石貼) 50cm角・35kg	5,000
平盤B(コンクリート) 50cm角・35kg	5,000

運賃(円)	北海道・九州	東北・中四国	関東・関西・中部
	20,000	18,000	15,000

・消費税別



Onda オンダ

太陽を追いかけて風と戯れる優美なたたずまい



キャンパスカラー

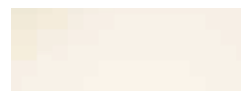

クリーム



グリーン



■ 手動開閉コンクリートベース・紐操作



簡単な紐操作により
パラソルの開閉ができます。

■ 骨組みの構造



錆びに強い
アルミフレーム

■ 支柱の屈折による傾斜



支柱が折れ曲がることにより
角度を変えられます。



■ 基本寸法図(mm)

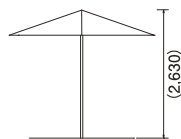
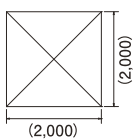

() は参考寸法になります。

■ コンクリートベース部



リゾートに、街並みによく似合う
ベーススタンド。
(別売)

■ 仕様

柱	アルミ
キャンバス素材	ポリプロピレン(撥水加工) 2色
本体重量	7kg(ベーススタンド除く)
コンクリートベース	別売

■ 操作

手動式	紐操作
-----	-----

■ 価格

(寸法単位:mm)

規 格	価格(円)
傘最大幅 L2000×W2000×H2630	68,000

運賃(円)	北海道・九州	東北・中四国	関東・関西・中部
	20,000	18,000	15,000

・消費税別



受注対応品ラインナップ

イタリア地中海、パラソルの歴史と伝統

FIM社は北イタリアの湖水地方に近くの緑豊かなパナーダ平野に位置するノヴァーラ県にあります。

100年以上の長きにわたり、父から子へ続く家族の歴史と伝統が息づいています。現在、1800年代後半に雨傘の製造を始めた高祖父の代から数えて5代目。豊かな経験と技術で革新的デザインを目指し、ニーズに応える洗練された美しいパラソルづくりへの愛と情熱が代々受け継がれています。



Flexy Silver
フレクシー・シルバー L 4280 × W 3000



California Grafite
カリフォルニア・グラファイト L 4280 × W 3000



Rodi Bianco
ロディ・ビアンコ L 4000 × W 3000



Capri Bianco
カプリ・ビアンコ L 4000 × W 3000



Capri Bianco
カプリ・ビアンコ L 3500 × W 3500



Capri Silver
カプリ・シルバー 傘最大幅 4000



Ischia Silver
イスキア・シルバー 傘最大幅 3400



Ischia Bianco
イスキア・ビアンコ L 2800 × W 2800



Ischia Teak Silver
イスキア・テークシルバー L 2800 × W 2800



Reflex Grafite
リフレクス・グラファイト L 3000 × W 3000



Reflex Telescopico Bianco
リフレクス・テレスコピコ・ビアンコ L 4400 × W 3100



Montecarlo
モンテカルロ 傘最大幅 5000

受注対応品とは

商品の注文をお受けした後、イタリアの工場にて生産を開始するシステムです。
注文日より約45日で納品となります。

Singolo-Doppio-Quadruplo シングロードoppiオークアドルプロも取り扱っております。

商品サイズ(mm)



Rodi Silver
ロディ・シルバー L 4000 × W 3000



Rodi Silver
ロディ・シルバー L 3500 × W 3500



Rodi Grafite
ロディ・グラファイト L 3500 × W 3500



Capri Silver
カプリ・シルバー L 3500 × W 3500



Capri Grafite
カプリ・グラファイト 傘最大幅 4000



Capri Teak Silver
カプリ・チークシルバー 傘最大幅 4000



Maxi
マキシ 傘最大幅 5600



Reflex Lucido
リフレクス・ルシード L 3000 × W 3000



Reflex Telescopico Lucido
リフレクス・テレスコピコ・ルシード L 4000 × W 3000



Doppio
ドッピオ L 2900 × W 8000



Quadruplo
クアドルプロ L 7000 × W 7000



Soleado
ソレアド L 2720 × W 5550





『イタリアの匠』シリーズ商品の取扱いについて

イタリア製のデザインを優先した大型タイプのパラソルです。
使う方が適切に管理する事で、効果的にご使用戴きますようお願い致します。

【1】商品の取扱い

- ①使う方が管理できないところでは使用しないでください。
- ②使う方以外の方は、操作しないよう徹底してください。
- ③開閉用のハンドルがある商品は、ハンドルの管理は管理者が行ってください。
- ④悪天候（雨・雪含む）や風が強い時、又は予想される場合は、収納又は撤去してください。
- ⑤夜間又は管理者がいない場合は、不審者による破損等をさける為に、取り外せる商品はアンブレラ部を取り外して収納又は撤去される事をお勧めします。
- ⑥シート部は、防炎仕様ではありません。
- ⑦日当りや風通しが悪い場所では、カビが付きやすくなります。シート部が濡れた場合は、広げて乾燥させてください。

【2】商品の点検

- ①ボルトやビスの緩みは定期的に確認して、緩んでいたら締め直してください。
- ②木部は、手入れする事で風合いを保ち劣化を防ぎます。定期的にオイルの塗布を実施してください。
- ③破損した場合は、すぐに使用を取りやめ、弊社又は代理店までご連絡ください。

【3】各部のメンテナンス

- ①シート部のクリーニングについて
オフホワイト色については、クリーニングが可能です。商品によって対応が異なりますので、代理店又は弊社までご連絡ください。クリーニングの期間は、3週間～1ヶ月程度必要になります。（自然乾燥の為）
注意点：撥水効果は無くなり、また撥水加工の再処理はできません。黒カビや酷い汚れの場合は、きれいになりませんのでご了承ください。
- ②木部（支柱・骨）の管理について
3ヶ月～半年程度で保護塗料を塗って戴くと、劣化が遅れ風合いが保てます。
手順については、各塗料の説明書をご確認ください。
推奨保護塗料：シッケンズ社製 HLC サティン003、ワトコ社製 テンバーガード相当。
- ③その他の管理
ウインチ（ハンドル部ギア）は、説明書の指定箇所へオイルを充填してください。
ローラー部は、汚れを落としグリス等をご活用ください。シート等汚れない様に注意してください。

【4】連絡先

タカノ株式会社 エクステリア工場 営業課

〒399-4117 長野県駒ヶ根市赤穂 14-353

TEL:0265-81-1575 FAX:0265-81-1576 フリーダイヤル:0120-85-3091

Eメール [exinfo@takano-net.co.jp] HP [<http://www.takano-net.co.jp/exterior/>]

製品使用上の注意事項

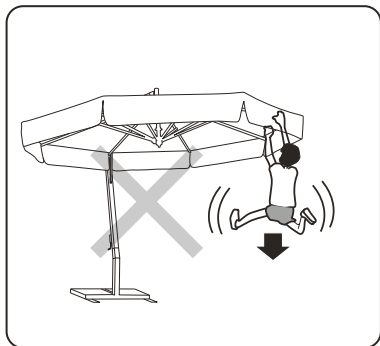

警告 柱やシートにぶら下がったり、本品に植木鉢等重いものを吊り下げないで下さい。

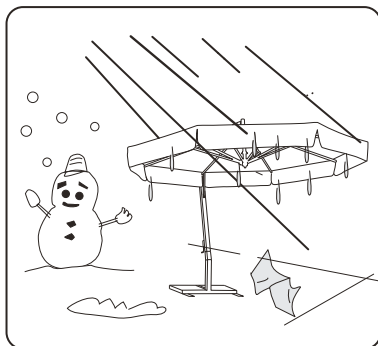

警告 強い風雨の時、積雪の際にはパラソルを収納して下さい。

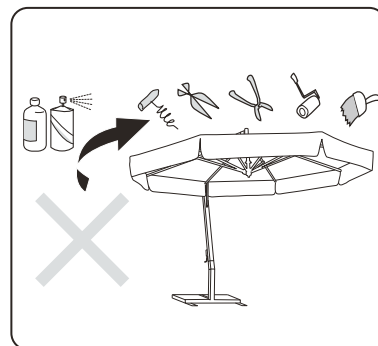

警告 化学薬品は変色などの原因となりますので洗い流して下さい。又、独自の判断で本品の強度が落ちるような仕様の変更はしないで下さい。

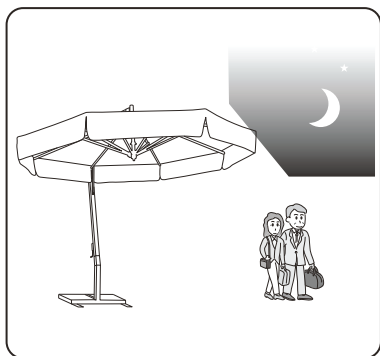

警告 夜間や外出の際には、急な天候の変化により本品を破損する恐れがありますので必ずパラソルを収納して下さい。

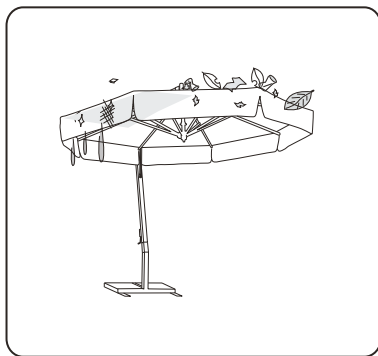

警告 パラソルが凍結している場合は解けるまで待つてから操作して下さい。又、ゴミ等がある場合は、取り除いて下さい。

警告

パラソルを移動させる際は、台座から取り外し、移動させて下さい。

Fim社



イタリア地中海パラソルの歴史と伝統

FIM社はミラノから西へ約50km、北イタリアの湖水地方に近く米の栽培でも知られる肥沃で緑豊かなパダーナ平野に位置するノヴァーラ県にあります。1800年代後半に雨傘の製造を始めた高祖父の代からかぞえて現在は5代目。そこには、100年以上の永きにわたり父から子へと続く家族の歴史と伝統があります。豊かな経験と技術で革新的デザインを目指し、ニーズに応える洗練された美しいパラソル造りへの愛と情熱が代々受継がれているのです。



タカノ株式会社 エクステリア部門

〒399-4117 長野県駒ヶ根市赤穂 14-353
TEL:0265-81-1575 FAX:0265-81-1576
<http://www.takano-net.co.jp/exterior/>

東京営業所・展示ルーム
〒101-0041 東京都千代田区神田須田町1-13-1 タカノビル
TEL:03-3253-4667 FAX:03-3253-8262

お客様相談窓口

☎0120-85-3091

■受付時間 9:00~17:00

(土・日・祝日、GW、夏期・冬期休暇を除く)

お問い合わせ先